

SOVERIN
CONTROL, S.L.

Luz obst. alta intensidad tipo A
cod. HI – 200KW – x

Características fundamentales

- Basada en tecnología LED
- Luz blanca efectiva 200 000 / 20 000 / 2000 Cd
- Amplitud del haz 120° x 3°
- Extremadamente fiable – larga vida útil
- Reducido consumo eléctrico
- Emisión de luz estabilizada
- Ligera y pequeña – baja carga viento
- Fácil de instalar
- Patentada
- 5 años de garantía
- Más de 10 años continuados sin mantenimiento
- Controlado por LHC Obelux
- Baja carga de viento

Especificaciones cumplidas

- Standards Internacionales y Prácticas Recomendadas:
 - OACI: Aeródromos - Anexo 14 Vol. 1, 5ª Ed, Julio 2009, Cap 6: Luz obst. Alta intensidad, Tipo A, fija.

Características fotométricas

- Intensidad efectiva 200,000 Cd @ modo día
- Intensidad efectiva 20,000 Cd @ modo crepúsculo
- Intensidad efectiva 2,000 Cd @ modo noche
- Color blanco aviación
- Modelo de radiación horizontal 120°
- Modelo de radiación vertical 3°

Características eléctricas

- Frecuencia de destello: 20, 40 y 60 fpm
- Duración de destello: 100, 150, 200 y 250 ms
- Consumos 312 VA@ 40 fpm, 250ms
- Rango de temperaturas de operación –40°C ... +70°C
- Rango de temperatura de almacenamiento: -55°C...+100°C
- Consumo de los LEDs estabilizado por generador de corriente constante

Características Mecánicas

- Cuerpo de aluminio grado marino
- Lente de cristal transparente
- Índice de protección IP 65
- Altura 843 mm, anchura 353 mm, profundidad 213 mm
- Altura 973 mm con set de montaje
- Peso 27 kg, menos de 35 Kg con set de montaje
- Acces.de montaje horizontal/vertical incluidos
- Carga de viento con soporte @200Km/h menor de 1000N



HI-200KW-x

Códigos de pedido:

Obelux HI-200KW-V con set de montaje vertical

Obelux HI-200KW-H con set de montaje horizontal

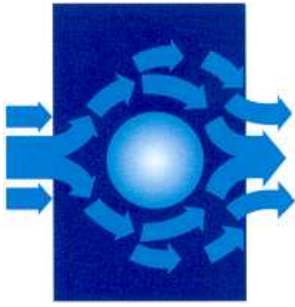

SOVERIN
CONTROL, S.L.

Luz obst. alta intensidad tipo A
cod. HI – 200KW – x

Dimensiones mecánicas

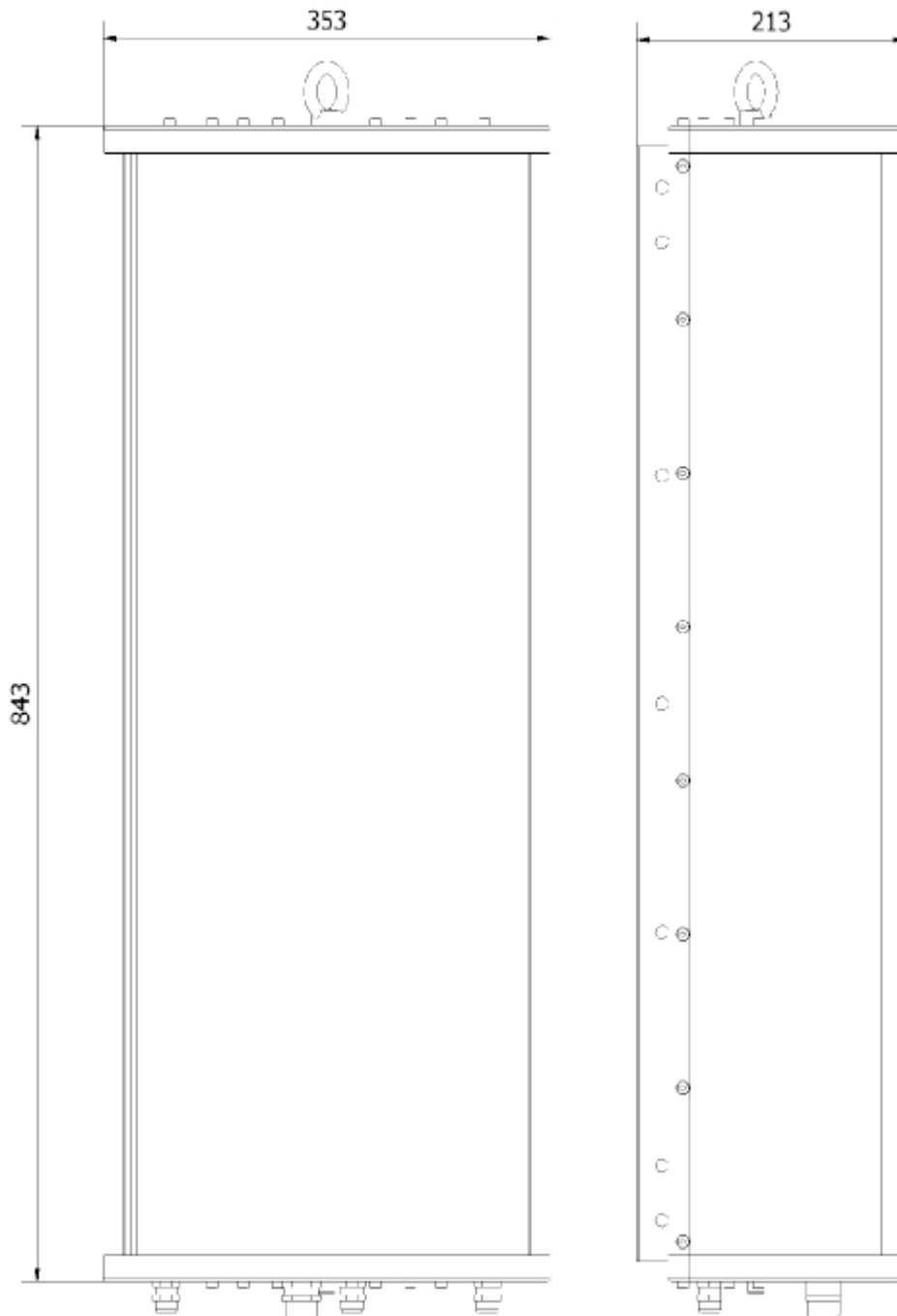

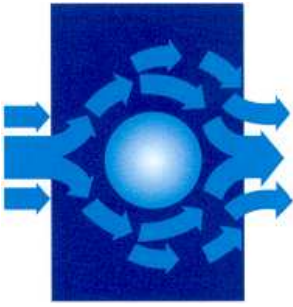

SOVERIN
CONTROL, S.L.

Luz obst. alta intensidad tipo A
cod. HI – 200KW – x

Set de montaje vertical

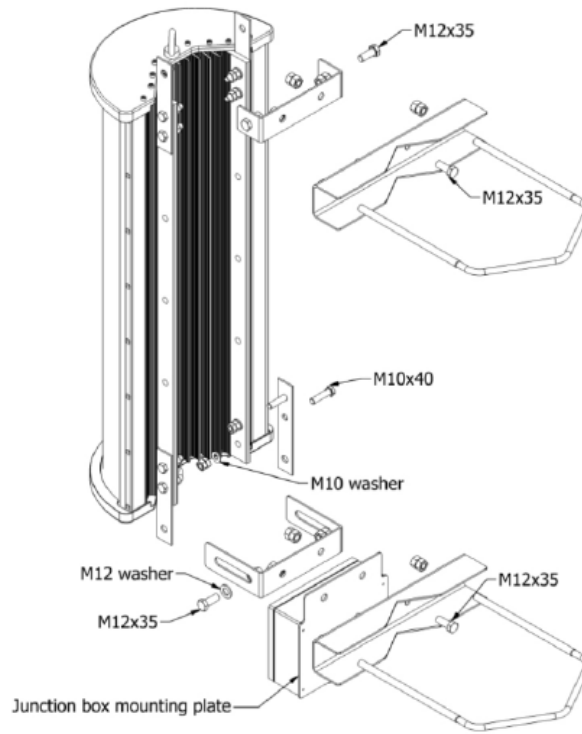

Set de montaje en pared

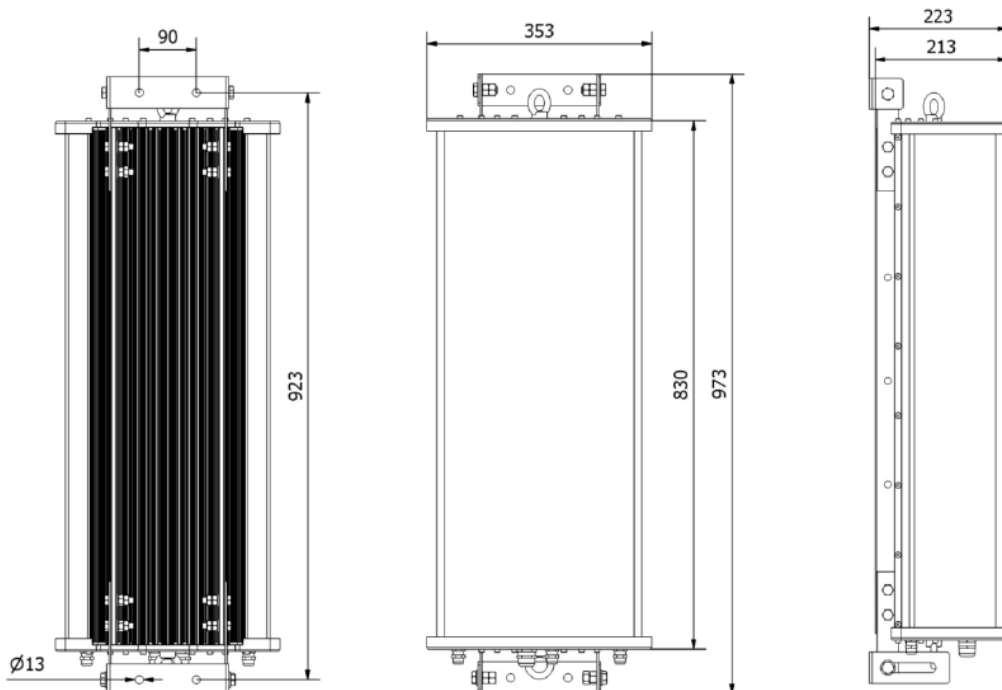

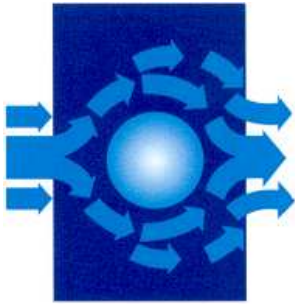

**SOVERIN
CONTROL, S.L.**

**Luz obst. alta intensidad tipo A
cod. HI – 200KW – x**

INSTRUCCIONES DE INSTALACIÓN

Conexiones del cabezal

El cabezal HI-200KW está conectado al controlador LHC mediante una caja de terminales incluida en el cabezal. El controlador LHC alimenta y controla el flash de la luz de obstáculos con cables separados que están conectados a la caja de terminales del cabezal.

Instrucciones de conexión de la caja de terminales y recomendaciones de cable:

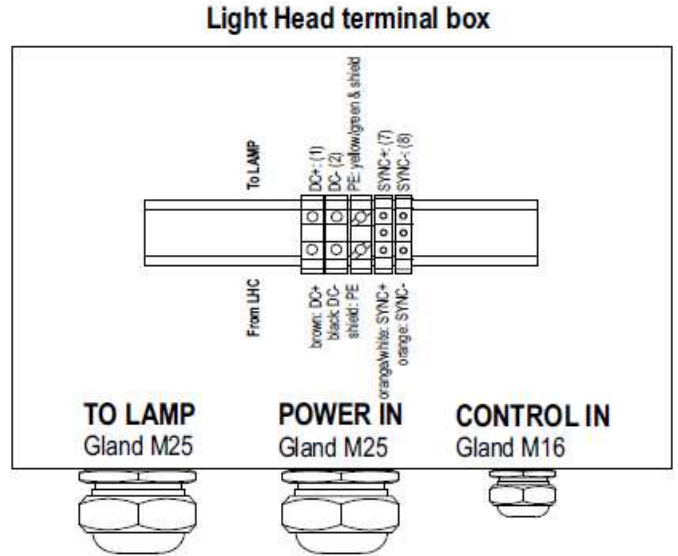

To lamp
4x2,5 + 4x1 mm²
1 = DC+
2 = DC-
3 = NC
ye/gr = PE
7 = SYNC+
8 = SYNC-
shield = PE

Power in
3x6 mm²
br = DC+
bk = DC-
wh = NC
shield = PE

Control in
CAT5
or/wh = SYNC+
or = SYNC-

